

CLIMIA

Mobile Inverter Split Room Airconditioner **CMK 4000** WiFi

Bedieningsinstructies



Mobiele Inverter Split Room Airconditioner **CMK 4000**

Inhoud

01 VEILIGHEIDSINSTRUCTIES	1
02 SITE	2
03 ELEKTRISCHE EISEN	2
04 HET PRODUCT	3
05 DISPLAY	3
06 INSTALLATIE VAN HET APPARAAT	4
07 BELANGRIJKE OPMERKINGENE	4
08 DE AFSTANDSBEDIENING GEBRUIKEN	5
09 BESCHRIJVING AFSTANDSBEDIENING	6
DE KLOK INSTELLEN	7
KOELING / AUTOMATISCHE FUNCTIE	7
ONTVOCHTIGINGSFUNCTIE	7
VENTILATIEFUNCTIE	7
SELECTIE VENTILATORSNELHEID	7
NACHTPROGRAMMA	8
ENERGIEBESPARINGSPROGRAMMA (ECO)	8
TURBO PROGRAMMA	8
SELECTIE VAN DE TIMER	8
RESETTOETS	8
INSTELLEN VAN DE TIJDPROGRAMMERING (TIMER)	8
10 PARAMETERINSTELLING	9
11 WIFI-CONFIGURATIE	11
12 AFSTELLING LUCHTSTROOM	15
13 BEDIENING ZONDER AFSTANDSBEDIENING	15
14 VERZORGING EN ONDERHOUD	15
15 ACCESSOIRES (OP AANVRAAG)	16
16 TIPS VOOR MAXIMAAL COMFORT EN HET LAAGSTE VERBRUIK	17
17 DETECTIE EN CORRECTIE VAN OPERATIONELE FOUTEN	18

WAARSCHUWINGSBORDEN

De volgende symbolen worden in deze handleiding gebruikt om de gebruiker en het onderhoudspersoneel te waarschuwen voor persoonlijke of productgevaaren:



WAARSCHUWING

Dit bord waarschuwt voor gevaren of ingrepen die ernstig letsel of zelfs de dood kunnen veroorzaken.



LET OP

Dit symbool waarschuwt voor gevaren of sabotage die het product ernstig kunnen beschadigen.

01 - VEILIGHEIDSINSTRUCTIES



Lees deze handleiding zorgvuldig door voordat u de airconditioner aansluit. Neem in geval van twijfel contact op met de dealer of het erkende servicecentrum.

Deze airconditioner is ontworpen om ideale klimatologische omstandigheden te creëren in uw kamer voor huishoudelijk gebruik. Met betrekking tot commerciële en professionele activiteiten, wijst Argoclima alle verantwoordelijkheid af voor de ongeschiktheid van het apparaat, afhankelijk van de kenmerken en de doeleinden waarvoor het moet worden gebruikt.



WAARSCHUWING

Gebruik of bewaar nooit benzine of andere ontvlambare vloeistoffen in de buurt van de airconditioner. Dit is zeer gevaarlijk. Gebruik geen apparaten die geen elektrische aansluiting hebben. IPX1-beschermingsklasse, onder de airconditioner. De fabrikant aanvaardt geen verantwoordelijkheid in gevallen waarin de veiligheids- en ongevalpreventievoorschriften niet worden nageleefd.



LET OP

- Gebruik de hoofdschakelaar of de stekker van het apparaat niet om het apparaat uit te schakelen. de airconditioner aan-/uit-zetten. Gebruik altijd de AAN/UIT-knop.
- Steek nooit voorwerpen in de airconditioner. Dit is erg gevaarlijk omdat de ventilator op hoge snelheid draait.
- Laat kinderen niet met de airconditioner spelen.
- Koel de kamer niet te veel af als er kleine kinderen of zieke mensen in de kamer zijn.
- Deze airconditioner is bedoeld voor gebruik door kinderen vanaf 8 jaar en personen met beperkte fysieke, sensorische of mentale capaciteiten of gebrek aan ervaring en kennis over het gebruik van de airconditioner. Indien nodig moeten deze personen onder toezicht staan van of geïnstrueerd worden door een verantwoordelijke persoon zodat zij de gevaren kunnen begrijpen.
- Reiniging en onderhoud door de gebruiker mogen niet worden uitgevoerd door kinderen zonder toezicht.
- Schakel de airconditioner uit en haal de stekker uit het stopcontact voordat u begint met reinigings- en onderhoudsprocedures.

02 - INSTALLATIEPLAATS



WAARSCHUWING

• Installeer deze airconditioner niet op plaatsen waar rook, brandbare gassen of veel vocht aanwezig is vochtigheid aanwezig zijn, zoals in een kas.

- Plaats de airconditioner niet op plaatsen waar apparaten overmatige hitte produceren.
- Installeer de airconditioner niet op plaatsen waar hij wordt blootgesteld aan vocht en vochtigheid.

TE VERMIJDEN:

Om de buitenunit tegen overmatige corrosie te beschermen, mag u deze niet op een plaats zetten waar hij wordt blootgesteld aan met zeewater geladen lucht of agressieve dampen. Zorg ervoor dat er geen obstakels naast de binnenunit de luchtcirculatie kunnen onderbreken. Blokkeer de luchtuitlaatroosters en luchtinlaatroosters niet met gordijnen, enz. Plaats geen voorwerpen op het apparaat.

03 - ELEKTRISCHE VEREISTEN

Voordat u de airconditioner gebruikt

- Controleer of de eenfasige nominale voedingsspanning op de toepassingslocatie 220/240 volt is.
- Het apparaat heeft een speciale elektrische aansluitkabel (X-type aansluiting); als deze beschadigd is, moet u deze laten repareren vervangen door een onderhoudsspecialist.
- Zorg ervoor dat het stopcontact van de elektrische installatie altijd voorzien is van een goede aarding.
- Controleer of de elektrische voeding de juiste bedrijfsstroom kan leveren. Controleer de voedingmax. vermogen dat staat aangegeven op het gegevensplaatje op het apparaat.
- De airconditioner moet gezekeerd zijn met minstens 10 A.
- Let op de verhoogde startstroom (normaal gedurende maximaal 1 seconde).
- Alle elektrische aansluitingen moeten voldoen aan de plaatselijke voorschriften. Raadpleeg uw dealer voor meer informatie of een elektricien.

LET OP!

De airconditioner is uitgerust met een startvertraging voor de compressor. De compressor start 3 minuten vertraagd na het inschakelen.

OPMERKING!

Deze airconditioner is uitgerust met koel-, ontvochtigings- en ventilatiefuncties, afhankelijk van de versie. Hieronder vindt u meer informatie over deze functies. Bij gebruik van deze airconditioner moeten de volgende instructies worden opgevolgd.

GEBRUIKSLIMIETEN

KOELING

MAXIMALE VOORWAARDEN	BUITENTEMPERATUUR KAMERTEMPERATUUR	46°C Drogeboltemperatuur 32°C Drogeboltemperatuur/23°C Natteboltemperatuur
MINIMUMVOORWAARDEN	BUITENTEMPERATUUR KAMERTEMPERATUUR	19°C Drogeboltemperatuur 19°C Drogeboltemperatuur/14°C Natteboltemperatuur

VERKLARING VAN CONFORMITEIT

Dit product is CE-gemarkeerd omdat het voldoet aan de volgende richtlijnen:

- Laagspanningsrichtlijn 2006/95/EG. (Norm: EN60335-2-40:2003 (incl. Corr.:2006) + A11:2004 + A12:2005 + A13:2012 + A1:2006 + A2:2009 met EN 60335-1:2002 + A11:2004 + A1:2004 + A12:2006 + A2:2006 + A13:2008 + A14:2010 + A15:2011).
 - Elektromagnetische compatibiliteit 2004/108/EG, 92/31/EEG en 93/68/EEG. (Norm: EN55014-1 (2006) + A1(2009) + A2(2011), EN 55014-2 (1997) + A1(2001) + A2(2008), EN 61000-3-2 (2006) + A1(2009) + A2(2009), EN 61000-3-3 (2008)-RoHS2 n.2011/65/EU.
 - Verordening (EU) nr. 206/2012 van 6 maart 2012 betreffende specificaties inzake ecologisch ontwerp voor airconditioners en ventilatoren.
 - Verordening (EU) nr. 626/2011 van 4 mei 2011 betreffende de energie-etikettering van airconditioningsystemen.
- Bij onjuist gebruik van het apparaat en/of het niet in acht nemen van delen van de gebruiksaanwijzing en installatiehandleiding vervalt deze verklaring.

Argoclima S.p.A.

Via Alfeno Varo 35, 25020 Alfianello (BS)

04 - HET PRODUCT

1. Infrarood afstandsbediening
2. Weergave
3. Luchtluitlaten
4. Luchtinlaatrooster
5. Buitenunit
6. Aansluitslang
7. Luchtfilter
8. Stroomkabel met stekker (ca. 2,30 m)
9. Werking Condenswaterdoorvoerbuis
10. Deksel van de snelkoppelingen

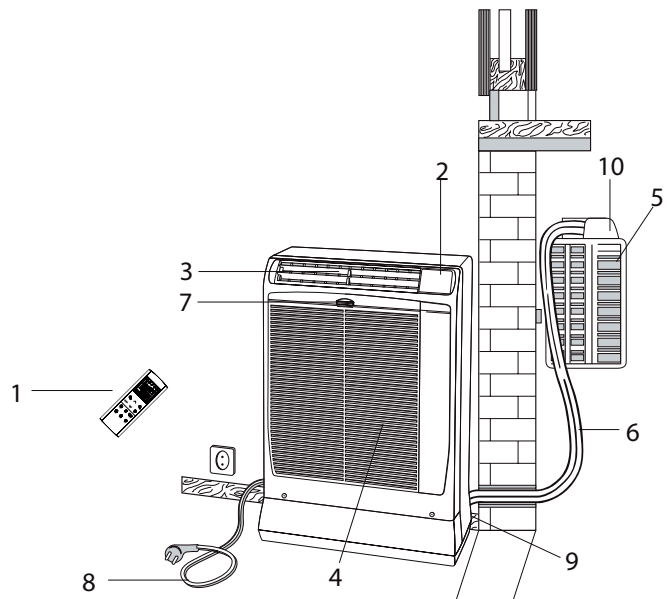

05 - DISPLAY

Definitie van de LED-lampen:

Timer = GEEL

Werking = GROEN /

Stand-by = ROOD

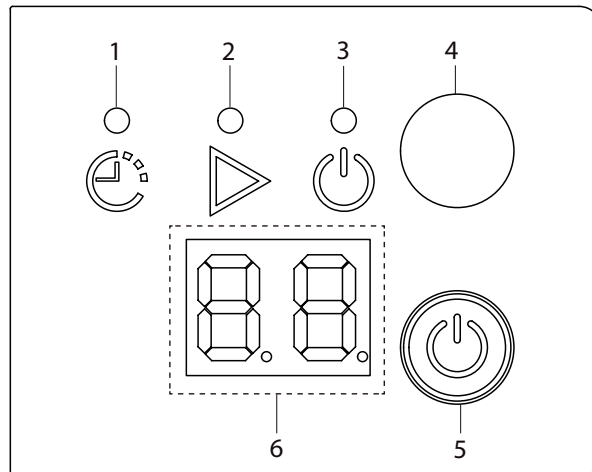

- 1. Tijdprogrammeringslampje (TIMER):** Gaat branden wanneer een timer is geactiveerd (zie het hoofdstuk „DE TIMER KIEZEN”).
- 2. Bedieningslampje (OPERATION):** Gaat branden wanneer het apparaat wordt ingeschakeld.
- 3. STANDBY indicator:** Licht op wanneer de airconditioner is aangesloten op de voeding en klaar is om signalen van de afstandsbediening te ontvangen.
- 4. Ontvanger:** Ontvangt de infraroodsignalen die door de afstandsbediening worden verzonden.
- 5. Bedieningstoets (zonder afstandsbediening):** Druk op deze knop om het apparaat aan of uit te zetten (zie hoofdstuk „BEDIENING ZONDER AFSTANDBEDIENING”). Houd deze knop 5 seconden ingedrukt om de WiFi-configuratie te activeren (alleen WiFi-modellen).



WAARSCHUWING

De UIT-stand onderbreekt de stroomtoevoer niet. Gebruik de hoofdschakelaar om de airconditioner uit te schakelen.



OPMERKING

Houd er rekening mee dat de kleurweergave van het bedieningspaneel op het apparaat kan afwijken en dat de weergave in deze gebruiksaanwijzing ook kan afwijken. Dit heeft echter geen invloed op de functionaliteit en is puur optisch.



OPMERKING

Alleen als er een foutmelding wordt weergegeven, kan het nodig zijn om de stekker van de binnenunit voorzichtig te verwijderen om overtollig water af te voeren. In andere gevallen mag de stekker niet worden verwijderd.

06 - INSTALLATIE VAN DE EENHEID

De airconditioner bestaat uit twee units die met elkaar verbonden zijn door een slang. Plaats de binnenunit indien mogelijk in de te klimatiseren ruimte tegen een buitenmuur, bij een raam of een balkondeur.

OPMERKING

Het wordt sterk aangeraden om een neutrale voet onder de voeten van het apparaat te plaatsen om de vloer te beschermen tegen mogelijke vlekken.

De buitenunit, die de warmte afvoert en het condenswater afvoert, kan op het balkon, in de vensterbank of aan de buitenmuur worden gehangen.

POSITIONERING VAN DE BUITENUNIT

De buitenunit moet altijd stevig staan en zorgvuldig worden uitgelijnd. Zorg ervoor dat geen enkel voorwerp de luchtcirculatie belemmert. Een uitstekende kleine voet aan de achterkant van de unit zorgt voor een minimale afstand tot de muur (3 cm). Zorg voor een minimale afstand van 15 cm (zijkant) en 80 cm (voorkant) tussen de unit en eventuele muren.

TYPE A LIJST

Als er een balkon of vensterbank van minstens 25 cm diep is, kunt u de buitenunit daar plaatsen. Het is aan te raden om het apparaat daar vast te schroeven aan de kleine voet met een M 6x20 uitzetplug. Steek de slang tussen de vleugels van de deur. De vleugels moeten op een kier blijven staan.

TYPE B OPSTELLING MET HOUDERSET VOOR BUITENUNIT (NIET MEEGELEVERD)

De beugelset kan apart worden gekocht om de buitenunit als volgt aan de muur te bevestigen:

1. Bevestig de muurbeugel aan de buitenmuur onder de vensterbank.
2. Steek de houder in de overeenkomstige uitsparing op de buitenunit en draai de unit om (zie afbeelding).
3. Schroef de beugel aan de onderkant van de buitenunit.
4. Plaats de buitenunit met beugel in de muurbeugel. De unit mag niet gekanteld worden.

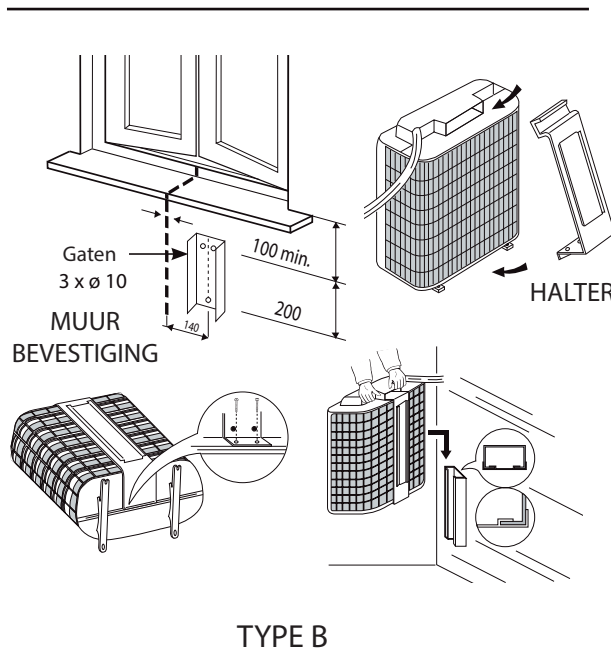
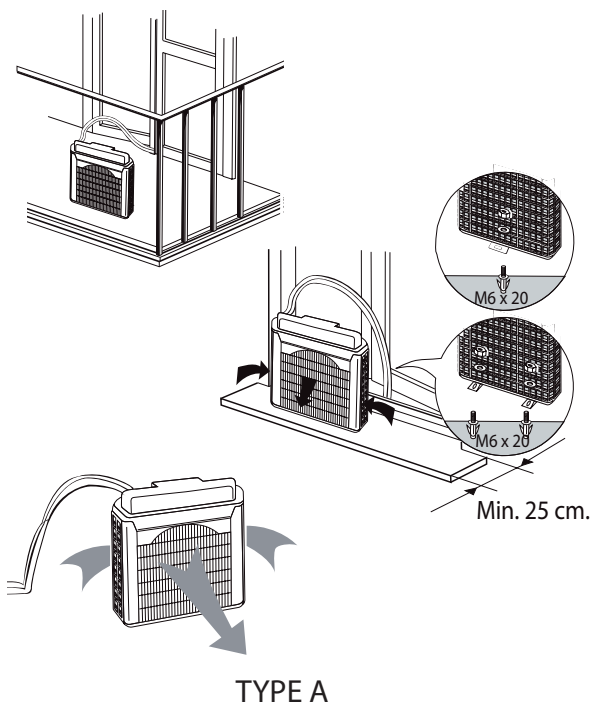

BELANGRIJKE OPMERKINGEN

EXTERNE EENHEID

1. Gebruik voor het transport van de buitenunit alleen de handgreep (nooit de slang).
2. Laat de buitenunit nooit los uit het raam hangen.
3. Als u de buitenunit na gebruik weer binnen zet, laat dan eventueel aanwezig condenswater weglopen door de unit iets te kantelen.

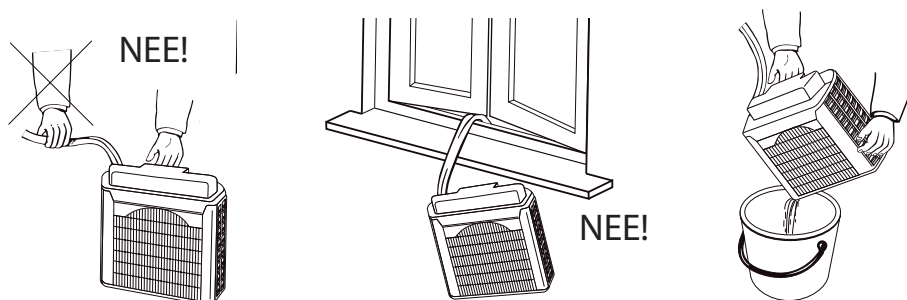

08 - DE AFSTANDSBEDIENING GEBRUIKEN

Batterijen plaatsen

- verwijder het klepje aan de achterkant van de afstandsbediening.
- Plaats twee 1,5 V-DC AAA alkalinebatterijen. De polen zoals aangegeven op de afstandsbediening, noot.
- Stel de klok in (zie procedure op pagina 8). De afstandsbediening is nu klaar voor gebruik.
- De gemiddelde gebruiksduur van de batterijen is 6 maanden. Dit hangt af van hoe vaak de afstandsbediening wordt gebruikt. Verwijder de batterijen als de afstandsbediening lange tijd (meer dan 1 maand) niet wordt gebruikt. Vervang de batterijen als het batterijsymbool  het.
- De batterijen in de afstandsbediening bevatten stoffen die schadelijk zijn voor het milieu. Lege batterijen moeten worden weggegooid in overeenstemming met van de lokale voorschriften worden verwijderd.

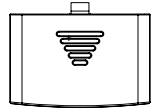
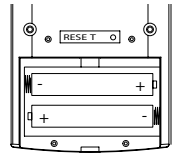

Batterijen verwijderen

- Verwijder het deksel.
- Duw de batterij naar de minpool en verwijder hem uit het batterijvak (zie afbeelding).
- Verwijder de andere batterij op dezelfde manier.

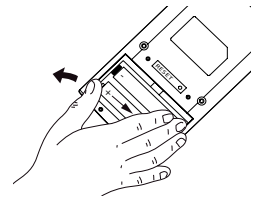



De afstandsbediening programmeren

- De batterijen moeten in de afstandsbediening zitten.
- Als het toetsenbord vergrendeld is (het symbool  licht op in het scherm), ontgrendel dan het toetsenbord door de Aan/Uit-knop  2 seconden ingedrukt te houden totdat het symbool  uitgaat.
- Houd de toets  ECO 5 seconden lang ingedrukt tot „02“ op het display verschijnt.

The remote control is now configured for use with your unit. This setting is retained even if the batteries are removed.

Temperatuursensor keuzeschakelaar

- Onder normale omstandigheden wordt de kamertemperatuur gedetecteerd en geregeld door de temperatuursensor in de afstandsbediening (het IFEEL-symbool verschijnt op het scherm ). Met deze functie kunt u de beste kamertemperatuur bereiken omdat de afstandsbediening de temperatuur doorgeeft vanaf de plaats waar u zich bevindt. Wanneer u deze functie gebruikt, moet u de afstandsbediening altijd vasthouden of neerleggen met de temperatuursensor naar de binnenunit gericht. De afstandsbediening moet dus altijd in contact zijn met de binnenunit (leg hem bijvoorbeeld niet in een lade).
- De temperatuursensor kan worden uitgeschakeld door enkele seconden op de toets VENTILATOR/IFEEL  te drukken. In dat geval dooft het bijbehorende symbool op het display en wordt de sensor in het apparaat ingeschakeld.

OPMERKING:

De afstandsbediening stuurt signalen naar de binnenunit telkens wanneer op een knop wordt gedrukt en telkens wanneer een temperatuurschommeling wordt gedetecteerd door de interne sensor. In geval van problemen (lege batterijen, afstandsbediening niet zichtbaar vanaf de binnenunit, ...) wordt de sensor van de binnenunit automatisch ingeschakeld om de kamertemperatuur te controleren. In dergelijke gevallen kan de temperatuur in de buurt van de afstandsbediening verschillen van die rond de unit.

Werkingsmodus met afstandsbediening

Richt de IR-zender van de afstandsbediening op de ontvanger van de airconditioner.

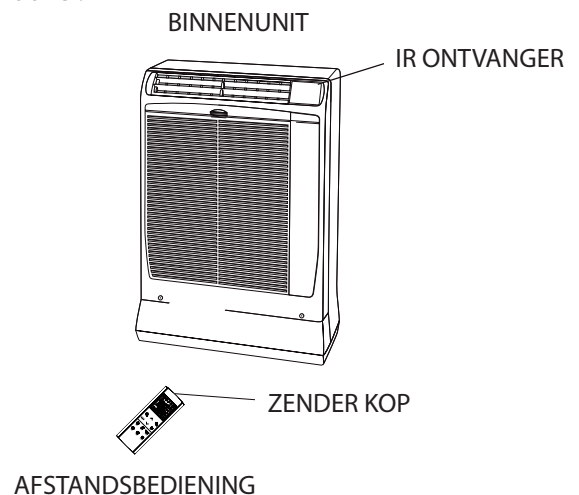

09 - AFSTANDSBEDIENING

ADVERTENTIE

Geeft informatie weer wanneer de afstandsbediening in werking is.

VERWARMINGSFUNCTIE: niet actief op dit apparaat.

Bedrijfsmodus

-  Koeling
-  Ontvochtiging
-  Ventilatie
-  Automatisch

Ventilatorsnelheid

Temperatuur

Dagen van de week

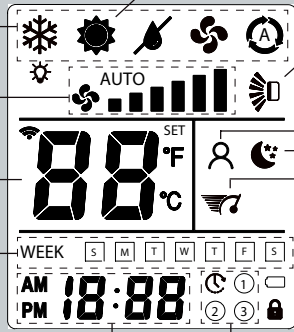

Klok

Timer: 3 types + vertraagde timer

CLAPP: niet actief op dit apparaat

Het geeft aan dat de airconditioner in de I FEEL-modus werkt (de Afstandsbedieningssensor is ingeschakeld)

Nachtprogramma

TURBO-programma

ON/OFF BUTTON

(aan/uit) Druk op deze knop om de airconditioner in- en uitschakelen.

2 seconden ingedrukt houden om de knoppen te vergrendelen/ontgrendelen 

VERZENDER







Wanneer de toetsen van de afstandsbediening worden ingedrukt, gaat het lampje op  het display branden om de instellingswijzigingen van de airconditioner door te geven. brandt op het display om de instellingswijzigingen van de airconditioner door te geven.

SENSOR

Een temperatuursensor in de afstandsbediening meet de kamertemperatuur. (Zie achterkant afstandsbediening)

BEDIENINGSMODUSTOETS

Druk op deze knop om de werkingsmodus van de airconditioner te wijzigen.

-  **KOELING**
De airconditioner koelt de lucht en verlaagt de kamertemperatuur.
-  **WARMTE** (niet beschikbaar)
-  **ONTHUMIFICATIE**
De airconditioner verlaagt de luchtvochtigheid in de kamer.
-  **VENTILATIE**
De airconditioner werkt alleen als ventilator.
-  **AUTOMATISCH** = 

SMAAK 'S AVONDS

Druk op deze toets om de NIGHT-functie te activeren.

ECO-knop (niet actief)

De invertercompressor zorgt altijd voor ECO-werking.

TOETSFILTER (GEEN ACTIVERINGSTOETS)

KLOK/TIMERTOETS







Druk op deze knop om de gewenste timer te selecteren. 2 seconden ingedrukt houden om de timer in te stellen. Zie "DE KLOK INSTELLEN", "DE TIMER KIEZEN" en "DE TIMER INSTELLEN" voor meer informatie.

KNOPLICHT

Druk op deze knop om het display van de eenheid in of uit te schakelen

SMAAK VENTILATOR/IFEEL

Druk op deze knop om de ventilatorsnelheid te wijzigen.

-  De ventilatorsnelheid wordt automatisch geselecteerd door het toestel.
-  Lage snelheid
-  Middelmatige/lage snelheid
-  Middelmatige snelheid
-  Middelmatige/hoge snelheid
-  Hoge snelheid
-  Zeer hoge snelheid

IFEEL FUNCTIE

Druk enkele seconden op deze knop om de instelling van de actieve temperatuursensor te wijzigen (van afstandsbediening naar airconditioner en omgekeerd).

TEMPERATUURKEUZETOETS

- (kouder)
Druk op deze knop om de geselecteerde temperatuur te verlagen.

+ (warmer) Druk op deze knop om de geselecteerde temperatuur te verhogen.

GEbruik ook deze knoppen om de TIMER IN TE STELLEN



KLEPKNOP (NIET ACTIVERINGSKNOP)

TURBO KNOP





Druk op deze knop om de TURBO-functie te activeren.

09 - AFSTANDSBEDIENING

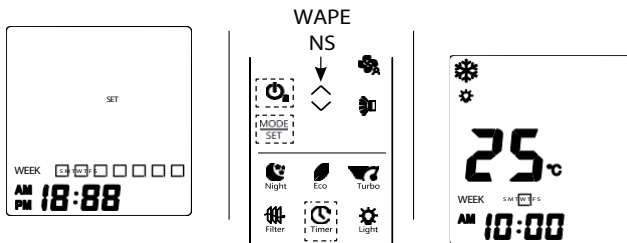



KLOK INSTELLEN

1. Druk enkele seconden op de timertoets . Druk op de toets .



2. AM of PM begint te knippen: Selecteer AM of PM met de pijltjes en bevestig met . De uurindicator begint te knippen: Stel de voer de tijd in met de pijltjes en bevestig met . De minuutweergave begint te knippen: Stel de minuten in met de pijltjes en bevestig met . WEEK begint te knippen: Stel de dag van de week in met de pijltjes en bevestig met .
3. Op dit punt is het proces voltooid: Druk op de knop  om het klokmenu af te sluiten.

KOELING / AUTOMATISCHE FUNCTIE

1. Schakel het apparaat in met de ON / OFF-knop aan.
2. Druk op de knop  totdat het symbool COOLING  op het display verschijnt.
3. Druk op de   knoppen om de gewenste temperatuur in te voeren (het instelbereik ligt tussen 10°C en 32°C).

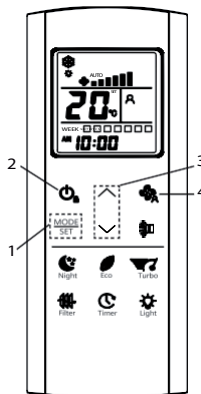

20°C DE GESELECTEERDE TEMPERatuurWAARDE EN HET WOORD "SET" WORDEN WEERGEGEVEN.





25°C 5 SECONDEN NA HET INSTELLEN VAN DE GESELECTEERDE TEMPERatuur WORDT DE KAMERTEMPERatuur OPNIEUW WEERGEGEVEN.

4. Druk op de knop  om de ventilatorsnelheid in te voeren.

OPMERKINGEN

- Als de ventilator automatisch is ingesteld en de eenheid stopt wanneer het instelpunt wordt bereikt, stopt de ventilator ook. Als de ventilator is ingesteld op een van de zes handmatige snelheden, blijft hij op de geselecteerde snelheid werken, zelfs als de eenheid stopt wanneer het instelpunt is bereikt.
- Als Wanneer de buiten- of binnentemperatuur te laag is, kan de unit de compressorsnelheid beperken of voor een bepaalde tijd uitschakelen om ijsvorming op de interne warmtewisselaar te voorkomen.

ONTVOCHTIGINGSFUNCTIE

1. Schakel het apparaat in met de knop ON / OFF.
2. Druk op de knop  tot de tekening  DEHUMIDIFICATIE verschijnt op het scherm.
3. Druk op de   knoppen om de gewenste temperatuur in te voeren (het instelbereik ligt tussen 10°C en 32°C).



20°C DE GESELECTEERDE TEMPERatuurWAARDE EN HET WOORD "SET" WORDEN WEERGEGEVEN.

25°C 5 SECONDEN NA HET INSTELLEN VAN DE GESELECTEERDE TEMPERatuur WORDT DE KAMERTEMPERatuur OPNIEUW WEERGEGEVEN.

OPMERKINGEN



- Selecteer de functie "Ontvochtiging" als u de luchtvochtigheid in de kamer wilt verlagen.
- Wanneer de kamertemperatuur de waarde bereikt die is ingesteld op de afstandsbediening (thermostaat), herhaalt het apparaat automatisch het AAN/UIT-programma.
- Wanneer de functie "Ontvochtiging" is geselecteerd, wordt de Ventilator met automatische snelheid (symbool  de afstandsbediening) om de ontvochtiging te maximaliseren.
- Als de binnentemperatuur lager is dan 10°C, mag de functie "Ontvochtiging" niet worden geselecteerd.

VENTILATIEFUNCTIE

Als je alleen de lucht in de kamer wilt laten circuleren zonder de temperatuur te wijzigen, druk je op de knop  tot wordt alleen het ventilatiesymbool  weergegeven.

SELECTIE VENTILATORSNELHEID

AUTOMATISCH

Gebruik de toets  om de positie "AUTO"  voeren. enter. Het

apparaat stelt automatisch de ventilatorsnelheid in Controleren. Wanneer de airconditioner wordt opgestart, wordt de Ventilatorsnelheid volgens de thermische belasting van de kamer

OPMERKING

In de VENTILATIEFUNCTIE komt de AUTOMATISCHE snelheid overeen met de hoge snelheid H. HANDMATIG Voor handmatige aanpassing van de ventilatorsnelheid Druk op de knop  en selecteer de gewenste snelheid:

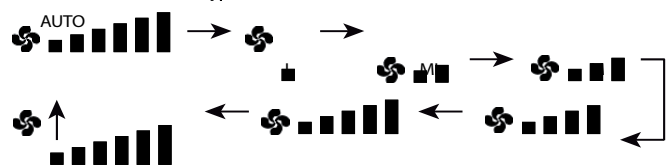

L Laag
ML Gemiddeld-laag
M Medium
MH Middelhoog
H Hoog
VH Zeer hoog

09 - AFSTANDSBEDIENING

NACHTPROGRAMMA

Dit programma wordt gebruikt om de rust en het comfort tijdens de nacht te verhogen.

Het nachtprogramma activeren:

1. Druk op de om de koeling in te stellen.
2. Druk op de knop.
3. Het symbool verschijnt op het scherm. Wissen van hetzelfde, druk opnieuw op de knop .

Wat is het nachtprogramma?

Als dit programma is geselecteerd, wijzigt het apparaat na 60 minuten automatisch de kamertemperatuur: deze wordt met 1°C verhoogd.

Op deze manier wordt energie bespaard zonder afbreuk te doen aan de comfort in de kamer 's nachts.

OPMERKING

Tijdens het nachtprogramma wordt de ventilatorsnelheid automatisch verlaagd, waardoor het bedrijfsgeluid wordt verminderd.

ENERGIEBESPARINGSPROGRAMMA (ECO)

Deze knop is niet actief.

Het gebruik van de invertercompressor zorgt altijd voor ECO-werking.

TURBO PROGRAMMA

Dit programma wordt gebruikt om het maximale vermogen dat door de airconditioner kan worden geleverd te verhogen, zelfs als het minder stil is. Het Turbo-programma activeren:

1. Druk op de om de koeling in te stellen.
2. Druk op de knop.
3. Het symbool verschijnt op het scherm. Wissen van hetzelfde, druk opnieuw op de knop .

SELECTIE VAN DE TIMER

Om de timer te selecteren, druk op de knop om de afstandsbediening in te schakelen en druk vervolgens op de knop om de gewenste programmering te selecteren:

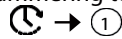

of "uit"

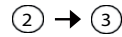

OPMERKING

Bij een stroomstoring en herstel moet de timerselectie opnieuw worden uitgevoerd.

RESET-KNOP

Druk op de knop RESET op de achterkant van de afstandsbediening om alle instellingen te resetten en terug te keren naar de fabrieksinstellingen.



INSTELLEN VAN DE TIJDPROGRAMMERING (TIMER)

A) VERTRAAGDE TIMER

Deze timer wordt gebruikt om het apparaat op te starten (als het is uitgeschakeld) of om om na een bepaalde tijd te stoppen (als het aan staat) om de vertragingstijd in te stellen.

1. Druk op de timerknop enkel e seconden in.



2. Druk op de pijl omhoog om de uitgestelde timer te selecteren

3. Druk op de knop : De uurweergave begint te knipperen. Stel de tijd in met de pijltjes.

4. Druk opnieuw op de knop : de minuten beginnen te knipperen. Stel de minuten in met de pijltjes.

5. Bevestig met de knop en druk vervolgens op om het menu voor de uitgestelde timer te verlaten.

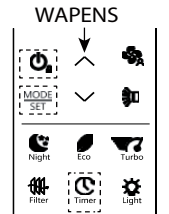

B) TIMER PROGRAMMA

Met deze timer wordt de eenheid voordefiniëerde Zeiten und Tagen ein- und uitgeschakeld.

1. Druk enkele seconden op de timerknop.

2. Druk op de pijl omhoog om het tijdprogramma te selecteren dat moet worden , of ingesteld.

3. Druk op de toets De AAN- indicator begint te knipperen.

4. Druk nogmaals op de knop : de AM-indicator begint te knipperen (je kunt AM of PM selecteren met de pijltjes).

5. Druk op de knop : De uurweergave begint te knipperen. Stel de tijd in met de pijltjes.

6. Druk opnieuw op de knop : de minuten beginnen te knipperen. Stel de minuten in met de pijltjes.

7. Druk op de knop : De OFF-indicator begint te knipperen.

8. Herhaal dezelfde procedure om AM of PM, uur en minuten in te stellen.

9. Druk nu op de pijl omhoog en de WEEK begint te knipperen.

9. Druk op : de weergave van de eerste dag van de week begint te knipperen; kies ON of OFF met de pijltjes en bevestig met .

9. De weergave van de tweede dag begint te knipperen: Herhaal dit indien gewenst voor elke dag van de week.

10. Druk op aan het einde om het menu af te sluiten.

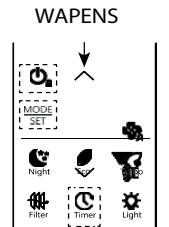

OPMERKING

Met de timers kunnen tot 3 weekprogramma's met verschillende tijden worden ingesteld.

10 - PARAMETERINSTELLING

Om naar het „Parameter Menu“ te gaan, drukt u lang op „MODE / SET“ in het hoofdscherm of in het OFF-scherm:

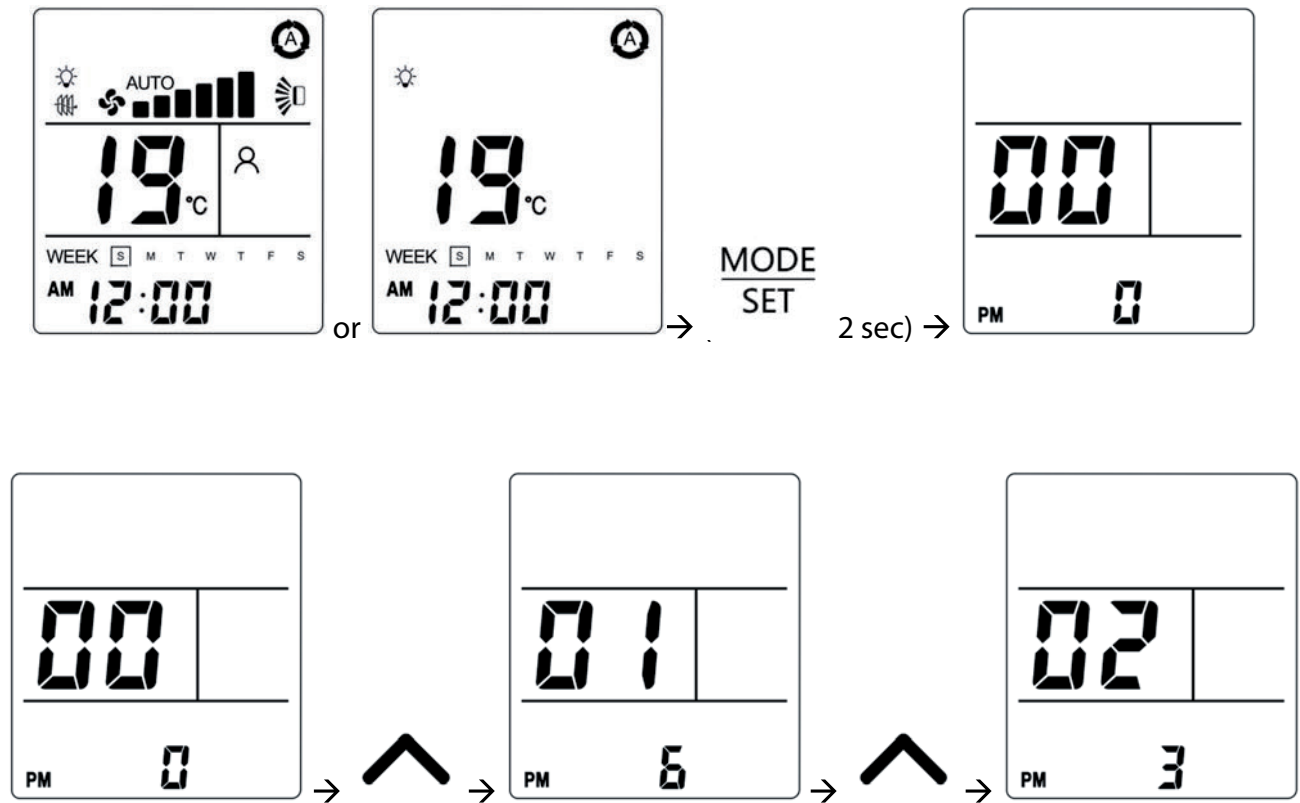

Wanneer u een parameter selecteert en MODE/SET ingedrukt houdt om de parameterwaarde te wijzigen, begint de parameterwaarde te knipperen en licht het SET-pictogram op.

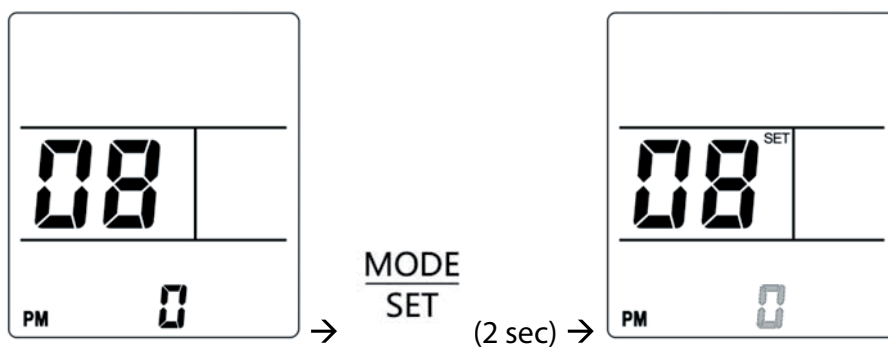

Druk op „UP“ of „DOWN“ om de parameterwaarde te wijzigen, druk daarna op „MODE / SET“ om de geselecteerde parameterwaarde op te slaan en te verzenden of druk op „ON / OFF“ om de vorige waarde van de parameter te herstellen:

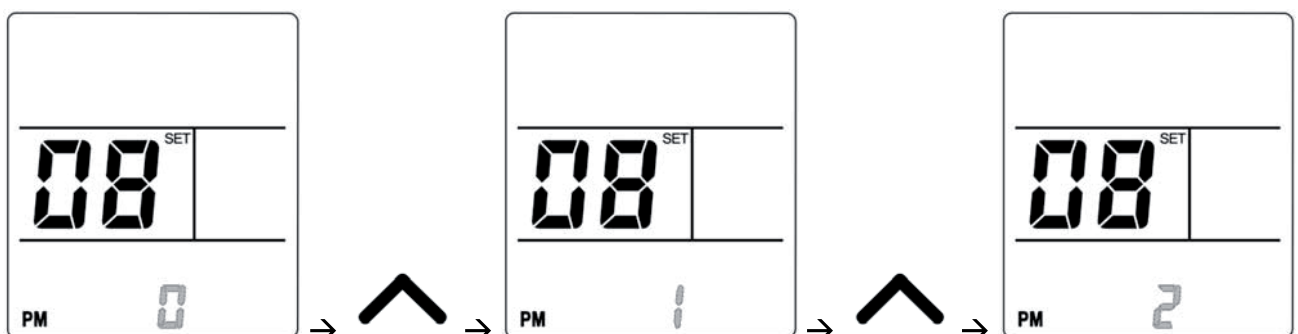

10 - PARAMETERINSTELLING

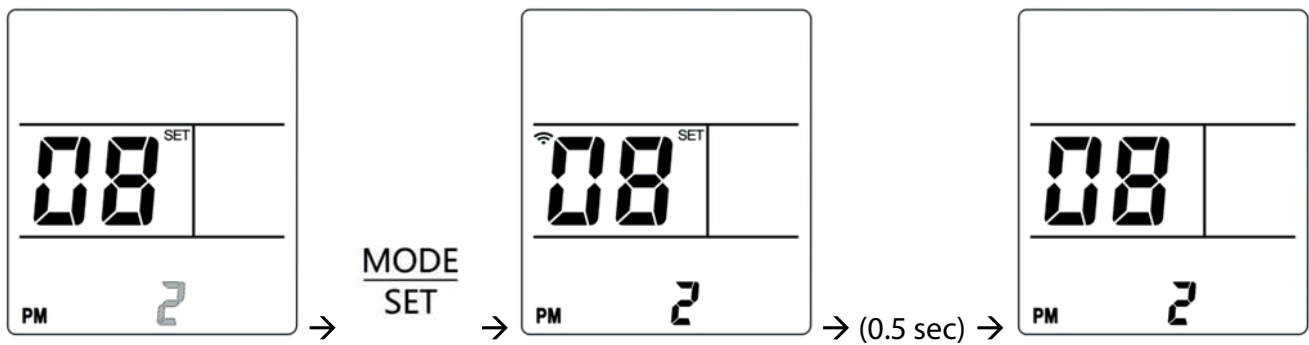

Druk op „ON / OFF“ om terug te keren naar het hoofdscherm.

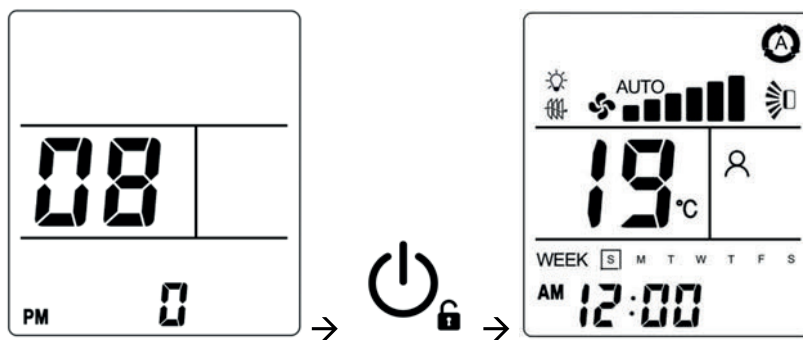

Par.	Parameterbeschrijving	Min	Standaard	Max	Waarde
P00	Terugzetten naar fabrieksinstellingen	0	0	3	0 = Handhaaft de ingestelde parameters 1 = zet alle parameters van de afstandsbediening terug op de fabrieksinstellingen
P01	Softwareversie	0	-	7	Softwareversie van de afstandsbediening
P05	Temperatuurschaal	0	0	1	0 = °C (Celsius) 1 = °F (Fahrenheit)
P06	Zendkanaal	0	0	3	0 = Kanaal #0 1 = Kanaal #1 2 = Kanaal #2 3 = Kanaal #3
P12	Ingangsvermogenslimiet in ECO-modus	30	75	99	Wanneer de ECO-modus is geselecteerd, wordt het maximale elektrische vermogen dat door de unit wordt opgenomen beperkt tot P12: 0 = 30% van het maximale vermogen 31 = 31% van het maximale vermogen ... 99 = 99% van het maximale vermogen

OPMERKING

Parameters die niet in de tabel staan, zijn voorbehouden en mogen niet worden gewijzigd. Als u de parameters wijzigt die niet in de lijst staan, kan de airconditioner defect raken.

Mobiele Inverter Split Room Airconditioner **CMK 4000**

11 - WiFi-CONFIGURATIE (EERSTE START)

1. Sluit het apparaat aan op de voeding.
2. Controleer of de WiFi-status-LED (punt rechtsonder op het display) knippert. Als het niet knippert, koppelt u de stroom los aan en wacht tot het display wordt uitgeschakeld. Sluit vervolgens de voeding weer aan.

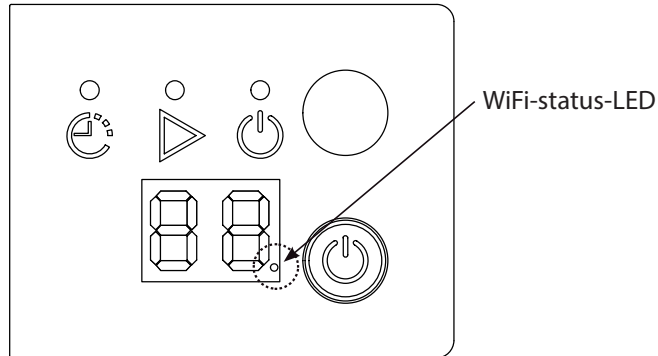

3. Maak binnen 5 minuten verbinding met het WiFi-netwerk „UI_setup“, door het handmatig te selecteren in de lijst met beschikbare WiFi-netwerken of door de Leg de QR-code vast die aan de zijkant wordt weergegeven.
4. Als de telefoon een internetverbindingfout meldt, bijvoorbeeld „Geen internetverbinding“, selecteer de optie om verbonden te blijven met de configuratie WLAN „UI_setup“.
5. Wanneer de verbinding met het WiFi-netwerk tot stand is gebracht, wordt de WiFi-status weergegeven LED om sneller te knipperen.



6. Gebruik binnen 10 minuten de smartphone die is verbonden met het WiFi-netwerk om „UI Setup“ in te stellen is verbonden, een verbinding met de webpagina vanuit de browser op <http://192.168.4.1> of scan de QR-code die op de zijkant wordt weergegeven.



7. Het onderstaande configuratiescherm verschijnt. Kiezen selecteer het netwerk waarmee u verbinding maakt in het vervolgkeuzemenu zou willen.
8. Voer het wachtwoord van het geselecteerde WiFi-netwerk in.
9. Druk op de knop „WiFi Connect“ om de ingevoerde gegevens te bevestigen en maak verbinding met wif.



10. In het gedeelte APP-account, de standaard gebruikersnaam en het Standaardwachtwoord weergegeven (automatisch gegenereerd door het apparaat). Noteer deze informatie voor toekomstige toegang tot de APP in staat zijn om te
11. Tik op „APP Connect“. Als de referenties correct zijn het bevestigingsbericht „ACCOUNT GEMAAKT OK“ wordt weergegeven.
12. Wacht tot het apparaat verbinding heeft gemaakt met het WiFi-netwerk heeft. Als de verbinding tot stand is gebracht, wordt de WiFi Status-LED stopt met knipperen en blijft branden.

WiFi Setup
ACCOUNT CREATED OK
WIFI SSID
MAV-WLAN3
WIFI Password
micro

APP account:
Username: MavTest1
Password: play

APP Connect

Als het apparaat correct is geconfigureerd en met internet is verbonden, is het toegankelijk via een speciale web-APP gecontroleerd en bewaakt worden. Om deze functie te gebruiken, moet u de gebruikersnaam en het wachtwoord gebruiken die eerder tijdens de configuratiefase zijn gemaakt en een bevestiging van het aanmaken van uw account hebben ontvangen (ACCOUNT GEMAAKT OK). In dit geval kunt u als volgt te werk gaan:

1. Controleer of het apparaat is verbonden met WiFi / WiFi-status-LED op het display brandt constante).
2. Open de web-APP door verbinding te maken met het adres [http://31.128.210/UI/WEBAPP/webapp.php?logo=Maak Argo aan](http://31.128.210/UI/WEBAPP/webapp.php?logo=Maak%20Argo%20aan) of scan onderstaande QR-code.



EEN KENNISGEVING:

Om toegang te krijgen tot de WEBAPP, moet ook de smartphone of tablet verbonden zijn met de internet verbonden.

3. Het onderstaande inlogscherf verschijnt:
Voer uw gebruikersnaam en wachtwoord in en log in. Het wordt aanbevolen om Onthouden uit te schakelen me“ om, s nachts te activeren bij gebruik om sneller toegang te krijgen.

argo
improve your life

User Name
Password
Remember Me
Log In

Mobiele Inverter Split Room Airconditioner **CMK 4000**

4. Nadat u bent ingelogd, verschijnt de volgende pagina:

Gebruik de APP als afstandsbediening van het toestel. Raadpleeg deze voor instructies over het gebruik van de afstandsbediening Routebeschrijving.

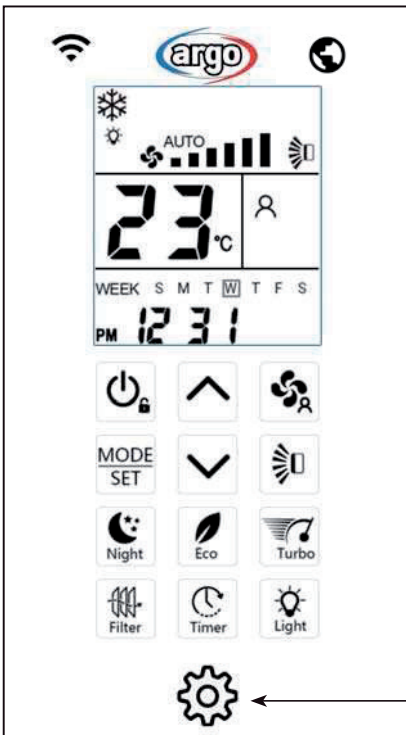

Raak deze knop aan om de instellingen te wijzigen. Het volgende scherm verschijnt:

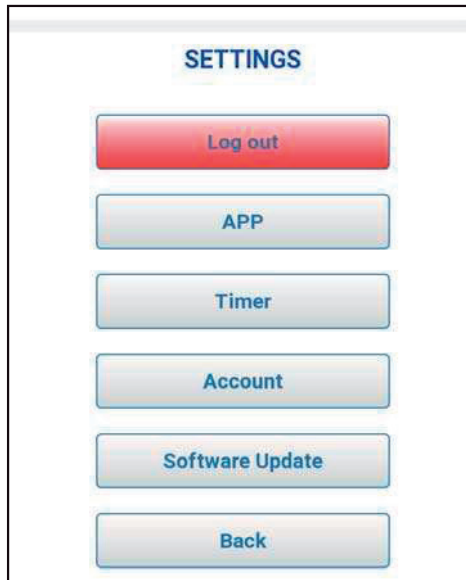

- Log out:** Voltooi het proces en ga terug naar inloggen
- APP:** APP-instellingen wijzigen (taal enz.)
- Timer:** In- en uitschakeltijden programmeren
- Account: Account wijzigen of verwijderen**
- Software Update:** Apparaatsoftware bijwerken
- Back:** terug naar de hoofdpagina

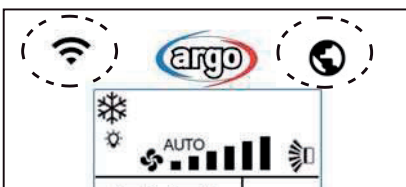

← betekenis van de symbolen

		APP en unit communiceren met elkaar via internet (WAN)
		APP en unit communiceren met elkaar via de router (LAN)
		APP is verbonden met de internetserver maar communiceert niet met het apparaat
		APP communiceert niet met het toestel en heeft geen toegang tot de internetserver

5. Bij gebruik van een smartphone of tablet is het aan te raden de applicatie thuis op te slaan op het device zodat Je hebt er sneller toegang toe en krijgt een functioneler werkscherm. Volg hiervoor het volgende Stappen:

Als u een iOS-apparaat gebruikt: Selecteer „Toevoegen aan startpagina“. Als het niet zichtbaar is, scrol dan naar beneden, totdat het verschijnt.

Het applicatiepictogram wordt toegevoegd aan het HOME-scherm om toegang te krijgen tot de WEBAPP.

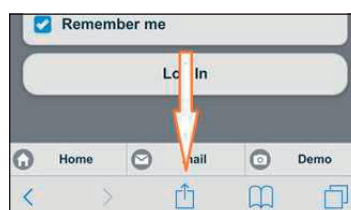

Als u een ANDROID-apparaat gebruikt:

Tik op het aangrenzende symbool
(bovenaan het scherm)

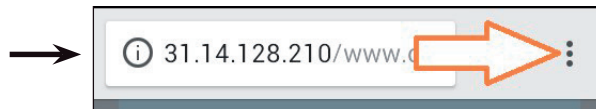

Selecteer „Toevoegen aan startscherm“

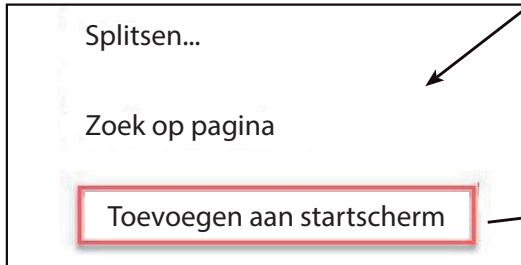

Het scherm wordt weergegeven:
Voer een naam in.

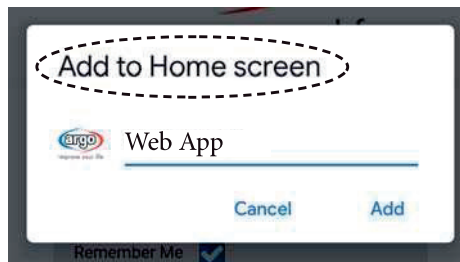

WI-FI-NETWERK RESETTEN

Druk gedurende 5 seconden op de bedieningsknop van het apparaat om de toegangsgegevens van het WiFi-netwerk te resetten, bijv. om verbinding te maken met een nieuw netwerk of om de instellingen van het bestaande netwerk te wijzigen. U hoort een pieptoon en de WiFi-status-LED begint te knipperen.

Volg de instructies in het gedeelte WiFi-configuratie opnieuw.

CONFIGURATIE PROBLEMEN

Foutmeldingen: Tijdens de verbindingstest kunnen er enkele foutmeldingen verschijnen. Mogelijk Berichten worden hieronder weergegeven.

USN of PSW ERROR!!: Dit bericht kan aangeven dat de gebruikersnaam of het wachtwoord van de ingevoerde account zijn al in gebruik. Het is dus niet mogelijk om met deze inloggegevens een account aan te maken creëren. U dient uw gebruikersnaam en wachtwoord te wijzigen en een nieuw account aan te maken.

NO WIFI CONNECTION: Dit bericht geeft aan dat er geen verbinding kan worden gemaakt met het geselecteerde WiFi-netwerk zou kunnen. Mogelijke oorzaken zijn:

1. Verkeerd wachtwoord.
2. Tijdelijke storing van het opgegeven WLAN.
3. Versleutelingstype wordt niet ondersteund. De ondersteunde coderingstypen worden hieronder weergegeven:
Openen, WEP, WPA_PSK, WPA2_PSK, WPA_WPA2-PSK
WPA2_Enterprise wordt momenteel niet ondersteund.

NO SERVER FOUND: Dit bericht geeft aan dat er geen verbinding met de server tot stand kon worden gebracht. Mogelijke oorzaken zijn:

1. Gebrek aan internetverbinding voor het opgegeven WLAN. Er is mogelijk een probleem met de router. schakelaar Schakel het modem uit en start het opnieuw op.
2. Tijdelijke netwerkstoring. Herhaal het opstartproces na 30 minuten. Neem contact op met de klantenservice als het probleem aanhoudt.

11 - AFSTELLING LUCHTSTROOM

VERTICAAL

De luchtstroom kan verticaal worden aangepast door de luchtgeleidingsschoepen omhoog of omlaag te draaien.

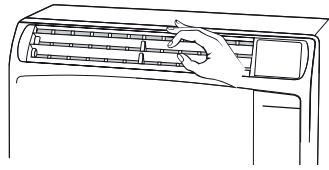

HORIZONTAAL

De luchtstroom kan horizontaal worden aangepast door de verticale luchtgeleidingsschoepen naar links of rechts te draaien.

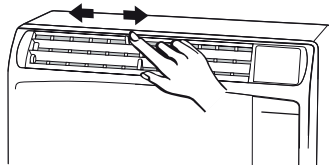

LET OP

Stel tijdens het koelen of ontvochtigen, vooral bij een hoge luchtvochtigheid in de kamer, de verticale luchtgeleidingslamellen naar voren in. Als de luchtgeleidingsschoepen helemaal naar links of naar rechts staan, kunnen er condens en druppels op de schoepen van de luchtuitlaat ontstaan.

12 - BEDIENING ZONDER AFSTANDSBEDIENING

Indien nodig kan de airconditioner zonder afstandsbediening worden bediend:

1. AIRCONDITIONER BUITEN WERKING

Als u de airconditioner wilt starten, drukt u op de knop OPERATION om de functie COOLING te selecteren.

OPMERKING

De airconditioner wordt ingeschakeld op de hoogste ventilatorsnelheid. De temperatuurinstelling is 25°C.

1. AIRCONDITIONER IN WERKING

Als u de airconditioner wilt uitschakelen, drukt u nogmaals op de knop RUN.

OPMERKING

Stroomonderbreking tijdens bedrijf.

Bij een stroomonderbreking stopt de airconditioner. Wanneer de stroomtoevoer is hersteld, wordt de airconditioner ingeschakeld na 3 minuten automatisch weer aan. De bedieningsinstellingen worden 1 minuut na het laatste signaal van de afstandsbediening opgeslagen.

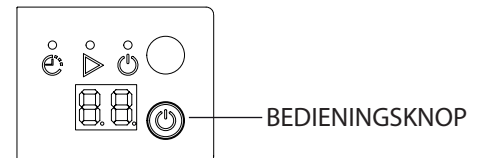

13 - VERZORGING EN ONDERHOUD



LET OP

Schakel de airconditioner uit en haal de stekker uit het stopcontact voordat u begint met reinigings- en onderhoudsprocedures.

BUITENUNIT MET DEKSEL

- Sommige metalen randen en de luchtgeleidingsvinnen van de condensorcomponent zijn scherp. Deze onderdelen moeten daarom met grote voorzichtigheid worden behandeld reinigen.
- Periodiek moet de buitenunit worden ontdaan van rondvliegend stof op het condensaatoppervlak door het af te borstelen of af te wassen.
- De condensorcomponent en andere onderdelen van de buitenunit moeten regelmatig worden gereinigd. Raadpleeg dedealer of de klantenservice.

BINNENUNIT

- Giet geen water op het apparaat om het schoon te maken. U kunt de interne onderdelen beschadigen of kortsluiting veroorzaken oorzak.
- Gebruik geen oplosmiddelen of agressieve chemische reinigingsmiddelen. Was de plastic behuizing niet met heet water afwrijven.

De behuizing en het rooster reinigen:

Reinig de behuizing en het rooster van de binnenunit met een stofzuiger of veeg ze af met een zachte, schone doek. Als deze onderdelen vlekken vertonen, gebruik dan een vochtige, schone doek. Let er bij het schoonmaken van het rooster op dat de lamellen niet uit hun zitting glijden door te hard te drukken.

CLIMIA

LUCHTFILTER

Het luchtfilter moet minstens om de 2 weken worden gecontroleerd en gereinigd. Gebruik met vuile of verstopte filters kan de prestaties van de airconditioner verminderen. Het filter bevindt zich achter het luchtinlaatrooster en wordt naar boven toe uitgetrokken.

DEMONTAGE VAN HET FILTER

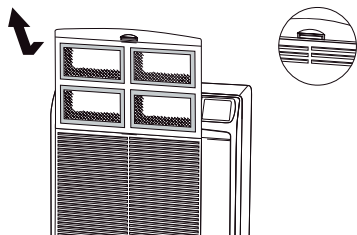

FILTERREINIGING

Maak het filter schoon met een stofzuiger. Als er olieachtig stof aanwezig is, was je het filter met een lauw sopje, spoel je het af en droog je het af.

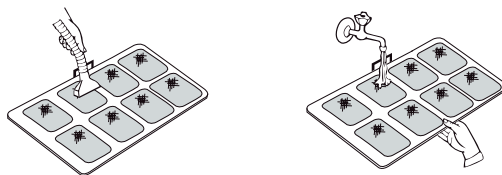

VERVOER

Transporteer het apparaat alleen verticaal!

OPSLAG

Als de airconditioner langere tijd niet wordt gebruikt, reinigt u de filters en laat u het condenswater uit de binnenunit lopen door de condenswaterafvoer aan de achterkant te openen. Demonteer de verbindingsslagen niet. Als u dit toch moet doen, bescherm dan de twee open helften van de snelkoppelingen nadat u ze hebt losgekoppeld en voordat u de verbindingsslagen en de buitenunit loskoppelt. Gebruik de meegeleverde plastic doppen door ze stevig vast te draaien met een steeksleutel. Sluit de slang na het loskoppelen weer aan op de unit om lekkage van koelmiddel tijdens de opslagperiode te voorkomen. Plaats geen voorwerpen op de bovenkant van de unit en bedek de unit indien mogelijk met een plastic zeil.

14 - ACCESSOIRES (OP AANVRAAG)

BEUGELSET VOOR BUITENUNIT

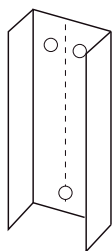
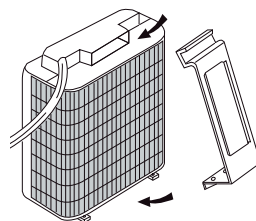
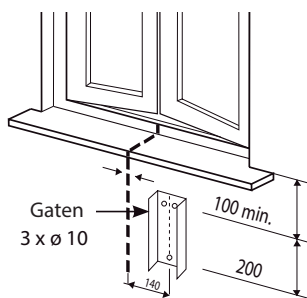

Muurbeugel

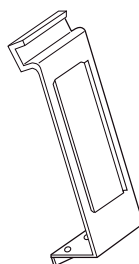

Houder voor apparaat

15 - TIPS VOOR MAXIMAAL COMFORT EN MINDER VERBRUIK

VERWIJDEREN:

- Blokkeer de luchtinlaat en het luchtinlaatrooster van het apparaat. Als deze niet vrij zijn, zal het apparaat niet goed werken en kan schade oplopen.
- Gebruik indien nodig zonneschermen of trek gordijnen dicht om te voorkomen dat de kamer wordt blootgesteld aan de zon.

CHECK:

- Dat het luchtfilter altijd schoon is. Een vuil filter vermindert de luchtcirculatie en verlaagt de prestaties van het apparaat.
- Dat ramen en deuren gesloten zijn om het binnendringen van valse lucht te voorkomen.

16 - OPSPOREN EN VERHELPEN VAN STORINGEN OP

- Het gebruik van mobiele telefoons in de buurt van de airconditioner moet worden vermeden omdat deze storingen kunnen veroorzaken tijdens de werking van het apparaat. In geval van een storing (het WERKING lampje brandt maar de buitenunit werkt niet), schakelt u de stroomtoevoer 60 seconden uit met de hoofdschakelaar of door de stekker uit het stopcontact te trekken en schakelt u de unit vervolgens weer in.
- Het knipperende OPERATION lampje en de gelijktijdige korte stop van de airconditioner geven aan dat de unit het verzamelde condenswater afvoert. (Zie tabel „ZELF-DIAGNOSIS“) Als het WERKING lampje continu knippert en de airconditioner uitschakelt, duidt dit op een storing in de condenswaterpomp of een verstopte condenswaterslang. Neem in dit geval contact op met uw technische klantenservice. U kunt de airconditioner tijdelijk laten werken door een flessenbak of iets dergelijks onder de condensafvoer aan de achterkant van het apparaat te plaatsen en de aftapplug te verwijderen.
- Als de airconditioner niet goed werkt, moet u de onderstaande controles uitvoeren voordat u de airconditioner gebruikt bel de technische ondersteuning. Als de storing aanhoudt, neem dan contact op met de dealer of de technische hulpdienst.

Verstoring:

De airconditioner draait helemaal niet.

Mogelijke oorzaak:

1. Geen voeding.
2. De lagedrukschakelaar is geactiveerd.
3. De netspanning is te laag.
4. De bedieningsknop is uitgeschakeld (OFF).
5. De batterijen in de afstandsbediening zijn leeg.

Remedy:

1. Zorg ervoor dat de stroom is hersteld.
2. Bel de klantenservice.
3. Bel de klantenservice.
4. Druk nogmaals op de ON/OFF-toets.
5. Vervang de batterijen.

Verstoring:

Compressor draait, maar komt snel tot stilstand komen.

Mogelijke oorzaak:

Obstakel voor de condensatorspoel.

Remedy:

Verwijder obstakel.

Verstoring:

Slechte koelprestaties.

Mogelijke oorzaak:

1. Luchtfilter is vuil of verstopt.
2. Eén warmtebron of veel mensen zijn in de kamer.
3. Deuren en/of ramen staan open.
4. Er is een obstakel in de buurt
5. De thermostaat staat te hoog.

Remedy:

1. Maak het luchtfilter schoon.
2. Schakel indien mogelijk de warmtebron uit.
3. Sluit deuren en/of ramen.
4. Verwijder het obstakel van de luchtinlaat of -uitlaat.
5. Stel de temperatuur lager in.

Verstoring:

Krakende geluiden worden waargenomen.

Mogelijke oorzaak:

Tijdens het gebruik kunnen plotselinge temperatuurschommelingen ervoor zorgen dat plastic onderdelen uitzetten of krimpen. In dat geval kunnen scheurgeluiden hoorbaar zijn.

Remedie:

Dit is een normaal proces dat onmiddellijk stopt zodra een evenwichtig temperatuurniveau in de onderdelen is bereikt.

ZELFDIAGNOSE

N.	LAMPEN			MOGELIJKE OORZAAK	REMEDIE
	TIMER	WERKING	STANDBY		
-				Verwarmingsfunctie niet beschikbaar	Select an available mode
E1				Communicatiefout met HMI-ontvangerkaart (alleen WiFi-model)	Bel de klantenservice
E2	OO			Condensaataanzuigfout (vlotterfout)	Bel de klantenservice
E3	•	•		PFC-fout (overstroom, overspanning of PFC-communicatiefout)	Bel de klantenservice
E4		•	O	Storing in de interne ventilator	Bel de klantenservice
E5	•	O		Overtemperatuur van de omvormerkaart (compressormodule)	Bel de klantenservice
E6	O	•		Overstroom compressor	Bel de klantenservice
E7	O			Defecte / niet aangesloten binnenluchtsensor (RAT)	Bel de klantenservice
E8			O	Defecte / niet aangesloten sensor (condensator - ICT)	Bel de klantenservice
E9	OO			Defecte of losgekoppelde compressorontlading temperatuursensor (CDT)	Bel de klantenservice

OO = Lamp uitgeschakeld

• = Lamp ingeschakeld

= de Lamp knippert

Definitie van de LED-lampen: Timer = GEEL / Werking = GROEN / Stand-by = ROOD



OPMERKING VOOR DE CORRECTE VERWIJDERING VAN HET PRODUCT IN OVEREENSTEMMING MET EUROPESE RICHTLIJN 2012/19/EU

Aan het einde van zijn levensduur mag dit apparaat niet met het huishoudelijk afval worden weggegooid. Het moet naar plaatselijke inzamelpunten worden gebracht of naar gespecialiseerde dealers die een terugnameservice bieden. Door elektrische en elektronische apparatuur apart weg te gooien, voorkomt u mogelijke negatieve gevolgen voor het milieu en de volksgezondheid door onjuiste verwijdering. Het maakt het ook mogelijk om de materialen waaruit het apparaat bestaat te recyclen, wat op zijn beurt leidt tot een aanzienlijke besparing van energie en hulpbronnen. Om de plicht te onderstrepen om deze apparatuur afzonderlijk af te voeren, is het product gemarkeerd met een doorgekruiste vuilnisbak.



VERWIJDERING VAN BATTERIJEN VOLGENS EG-RICHTLIJN 2006/66/EG EN WIJZIGINGEN DOOR RICHTLIJN 56/2013/EU

Vervang de batterij als de batterij leeg is: plaats deze batterij niet samen met het normale huisvuil. Het moet worden ingeleverd bij speciale gemeentelijke afvalinzamelingscentra of bij een dealer die deze service biedt. Door een batterij afzonderlijk weg te gooien, worden mogelijke negatieve effecten op het milieu en de menselijke gezondheid als gevolg van een ongepaste verwijdering voorkomen en kunnen de componenten ervan worden teruggewonnen en gerecycled om aanzienlijke besparingen in energie en hulpbronnen te verkrijgen. Om de plicht te onderstrepen om deze apparatuur gescheiden af te voeren, is de batterij gemarkeerd met een doorgekruiste vuilnisbak.

VERORDENING (EU) Nr. 517/2014 - F-GAS

De unit bevat R32, een gefluoreerd broeikasgas met een aardopwarmingsvermogen (GWP) van 675. Laat R32 niet in de atmosfeer vrijkomen.

Intakt GmbH
Climia - Klima- und Wärmetechnik
Niemeierstraße 13
D - 32758 Detmold